

Varenummer: 2303039141
Beskrivelse: E+G Fast Spændegreb
MF.63 p-M8x25

Mål

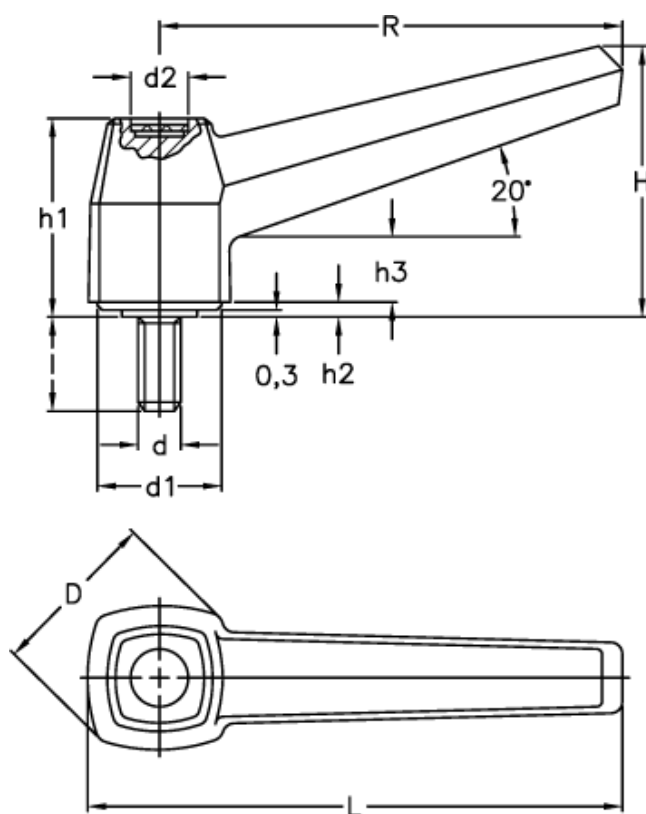

D = 23	I = 25
d1 = 14.5	L = 73
d2 = 9	R = 63
d 6g = M8	
H = 37	
h1 = 27	
h2 = 2.0	
h3 = 11	